

Aluminum 2 axes fork mount | Verstellbarer CNC Aluminium Gabelhalter

Available for AC150D | Verfügbar für AC150D

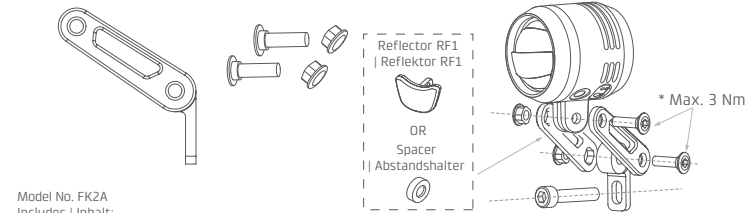

Model No. FK2A
Includes | Inhalt:
1 x 2 axes fork mount | 1 x 2 Arme für Halter
2 x M5 Mutual to lock bolt | 2 x M5 Halteschrauben
2 x M5 Mutual to lock nut | 2 x M5 Kontermutter

* M6 Bolt for fork (Not included)
| M6 Schraube für Gabel (Nicht im Lieferumfang)

Universal fork mount | Universal Gabelhalter

Available for AC150D | Verfügbar für AC150D

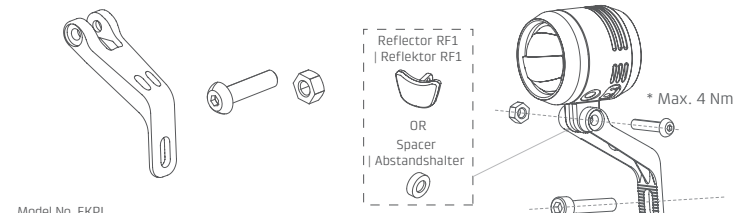

Model No. FKPL
Includes | Inhalt:
1 x Plastic fork mount | 1 x Kunststoff Gabelhalter
1 x M5 20mm bolt | 1 x M5 20mm Schraube
1 x M5 4mm nut | 1 x M5 4mm Mutter

* M6 Bolt for fork (Not included)
| M6 Schraube für Gabel (Nicht im Lieferumfang)

Front fender adapter | Schutzblech-Adapter

Available for AC150D | Verfügbar für AC150D

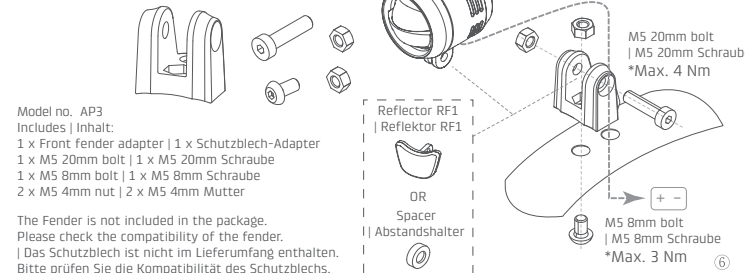

Model no. AP3
Includes | Inhalt:
1 x Front fender adapter | 1 x Schutzblech-Adapter
1 x M5 20mm bolt | 1 x M5 20mm Schraube
1 x M5 8mm bolt | 1 x M5 8mm Schraube
2 x M5 4mm nut | 2 x M5 4mm Mutter

The Fender is not included in the package.
Please check the compatibility of the fender.
| Das Schutzblech ist nicht im Lieferumfang enthalten.
Bitte prüfen Sie die Kompatibilität des Schutzblechs.

Power cable can go through the adapter.
| Das Lichtkabel kann durch den Adapter
geführt werden.

How to install the control switch | Installation des Fernlichtschalters

1. With Switch bracket / mount | Mit dem Befestigungsring

Model No. SR222
Includes | Inhalt:
1 x Switch bracket / mount : Ø 22.2mm
1 x Befestigungsring Ø 22.2mm für schalter
1 x M3 18mm bolt | 1 x M3 18mm Schraube
1 x M3 2.4mm nut | 1 x M3 2.4mm Mutter



How to release button:
| Deinstallation des Fernlichtschalters

Step 1 : Take bolt out of ring.
| Schritt 1 : Entfernen der Schraube

Step 2 : Twist button to release.
| Schritt 2 : Zum Entnehmen drehen.



High beam activated: Blue light.
| Fernlicht aktiviert:
Zeichen mit blauem Licht.



High beam deactivated :
White sign without light.
| Fernlicht deaktiviert:
Weißes Zeichen ohne Licht

The high beam switch must be mounted so that it can be operated without taking your hand off the handlebars.
| Der Fernlichtschalter muss so montiert werden, dass er bedient werden kann ohne die Hand vom Lenker zu nehmen.

Step 1 : Remove other components and insert the bracket from the end.
| Schritt 1 : Entfernen der anderen Komponenten und aufschieben des Befestigungsringes.

Step 2 : Push the button into bracket from the notch on the side.
| Schritt 2 : Den Schalter von der seitlichen Kerbe in die Klemme drücken.

Step 3 : Assemble the bolt and nut.
The position of bolt and nut can be switched for installation need.
| Schritt 3 : Montage der Schraube und Mutter. Die Montagerichtung der Schraube und Mutter kann gewechselt werden.

Technical Data | Technische Daten

Model name	AC-150
Model no.	AC150D / AC150U / AC150S
Light output Lichtleistung	High beam : 150 lux / Low beam : 90 lux
Optical technology Optische Technologie	MTI Plus
Light source Lichtquelle	LED *4
Input voltage (DC) Eingangsspannung (DC)	12V (6V-16V)
Power consumption Energieverbrauch	High beam : 13W max. / Low beam : 6W
Cable diameter Kabeldurchmesser	Power : ø 4mm / Switch : ø 2.55mm
Cable length Kabellänge	Power : 1400mm / Switch : 300mm / 650mm
IP rating IP Klasse	IP56
Operating temperature (°C) Temperaturbereich (°C)	-25 ~ +70
Material	Aluminum
Weight (w/o cable) Gewicht (ohne Kabel)	128g
Dimension (WXHXL) Maße (BxHxL)	Ø 46 x 52 mm
Switch bracket / mount Befestigungsring	Ø 22.2 mm
Reflector (optional) Reflektor (optional)	RF1 / RFD
Compliance Regelkonformität	RoHS / CE / Prop 65
Type of approval Art der Genehmigung	StVZO-K / ISO 6742
Approval number Genehmigungsnummer	- K 1837

Technical modification reserved. These headlights have been developed for use on E-Bikes with speeds up to 25 km/h (Pedelects).
| Technische Änderungen vorbehalten. Diese Scheinwerfer sind für E-Bikes bis zu 25 Km/h (Pedelects) entwickelt worden.

Caution | VORSICHT

- When mounting the LITEMOVE lights, please use the existing screws and small parts from the package.
 - For best high beam performance, at least 13W power supply in nominal 12V is highly recommended. Insufficient power supply (<13W) may result in high beam no function or dim performance. Low voltage (<6V) may result no function or dim performance for both highflow beam modes.
 - Please take care to tighten the screws with the right torque shown on each model.
 - Never use a high-pressure hose or alcohol-containing fluids to clean.
 - Do not use aggressive cleaning agents (also no alcohol!)
 - According to German StVZO §67, the light needs to be mounted properly to be ready for use.
 - Prior to every ride, a secure and sturdy connection of the light to its mounting bracket and of the mounting bracket to the bicycle must be checked and ensured.
 - Mounting height of the headlight should be at least 400 mm and a maximum of 1200 mm above the ground.
 - If an LED has failed, the headlight must be replaced.
- Bei Installation des LITEMOVE Scheinwerfers bitte die der Packung beiliegende Schrauben und Kleinteile verwenden.
 - Für eine optimale Fernlichtleistung wird eine Stromversorgung von mindestens 13W bei einer Nennspannung von 12V dringend empfohlen. Eine unzureichende Stromversorgung (<13W) kann dazu führen, dass das Fernlicht keine Funktion hat oder die Leistung beeinträchtigt wird. Niedrige Spannung (<6V) kann für beide, Fern- & Abblendlicht, keine Funktion oder schwache Leistung ergeben.
 - Bitte beachten Sie bei Anzug der Schrauben das richtige Anzugsmoment laut Aufdruck auf dem Produkt.
 - Niemals hohen Luftdruck oder alkoholhaltige Flüssigkeiten zur Reinigung verwenden. Keine aggressiven Reiniger verwenden (ebenso keinen Alkohol).
 - Nach StVZO §67 müssen die lichttechnischen Einrichtungen vorschriftsmäßig und fest angebracht sowie einsatzbereit sein. Lichttechnische Einrichtungen dürfen nicht verdeckt sein.
 - Stellen sie den Lichtkegel des Scheinwerfers so ein, dass die Mitte des Lichtkegels in 5m halb so hoch ist wie der Scheinwerfer selbst.
 - Anbauhöhe des Scheinwerfers sollte mindesten 400 mm und maximal 1200 mm über dem Boden betragen.
 - Wenn eine LED ausgefallen ist muss der Scheinwerfer ersetzt werden.
 - Es wird darauf hingewiesen, dass eine Verwendung nur an Fahrräder mit elektrischer Tretunterstützung erlaubt ist, wenn nach entladungsbedingter Abschaltung des Unterstützungsantriebs noch eine ununterbrochene Stromversorgung der Beleuchtungsanlage über mindestens zwei Stunden gewährleistet ist, oder wenn der Antriebsmotor als Lichtmaschine übergangsweise benutzt werden kann, um auch weiterhin die Lichtanlage mit Strom zu versorgen.

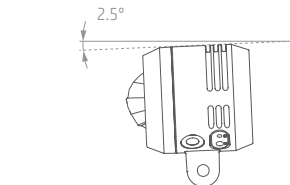

IMPORTANT! 2.5 DEGREES DOWNWARD INSTALLATION.
| WICHTIG! INSTALLATION MIT 2.5 GRAD NACH UNTEN.



Points de collecte sur www.quefairedemesdechets.fr



M-AC-0E02-B31116



info@lite-move.com
www.lite-move.com

LITEMOVE

AC Headlight Series

| AC Scheinwerfer Serie

User Installation Guide | Bedienungsanleitung

Headlight for speeds up to 25 km/h (Pedelec)

| Scheinwerfer bis zu 25 Km/h (Pedelec)

LITEMOVE

~ K 1837 AC-150 (Type name. HKAE)

This headlight is for DC power source 12V (6V-16V) only.
Do not use it to an AC power source (e.g. a dynamo)!.
Connecting over voltage power may cause the lamp to be destroyed!
The headlight comes without switch, switching on and off by the system of the e-bike.

Dieser Scheinwerfer ist nur für eine Gleichspannungsstromquelle 12V (6V-16V).
Keine Wechselspannungsquelle (z.B. Dynamo) benutzen!
Anschluss an Überspannung kann zur Zerstörung des Scheinwerfers führen!
Scheinwerfer ohne Lichtschalter. Ein- und Ausschalten durch E-Bike System Bedieneinheit.
Hinweis: Die Texte in deutscher Sprache beinhalten teilweise zusätzliche Informationen die nur im Geltungsbereich der StVZO Gültigkeit haben.

Product Overview | Produktübersicht

Model No.
AC150D / AC150U

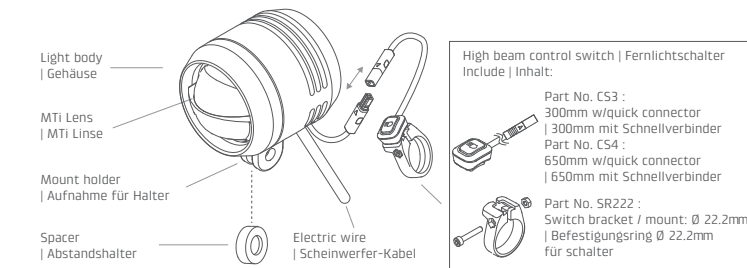

Product Includes | Inhalt:
1 x Headlight with electric wires | 1 x Scheinwerfer mit Scheinwerfer-Kabel
1 x Spacer | 1x Abstandshalter
1 x Control switch & switch bracket / mount | 1 x Fernlichtschalter & Befestigungsring

Model No. AC150S

* To use with handlebar mount / bracket.
| Zur Verwendung mit Lenkerhalter
(Model no. PHB31850).

Product Includes | Inhalt:
1 x Headlight with electric wires | 1 x Scheinwerfer mit Scheinwerfer-Kabel
1 x Control switch & switch bracket / mount | 1 x Fernlichtschalter & Befestigungsring

Accessories | Zubehör

Optional accessories, depending on drive system and mounting position.
| Optionales Zubehör, je nach Antriebssystem und Halterposition.

**Handlebar bracket / mount for Ø 31.8 / 35mm
| Kunststoff Lenkerhalter Ø 31.8 / 35mm**
Model No. PHB31850

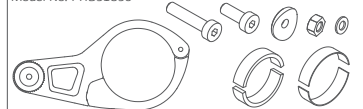

1 x Handlebar bracket / mount | 1x Lenkerhalter
1 x spacer | 1 x Abstandshalter
1 x M4 12mm bolt | 1 x M4 12mm Schraube
1 x M4 25mm bolt | 1 x M4 25mm Schraube
2 x 0.5mm pad | 2 x 0.5mm Pad | 2 x 2.5mm Pad
1 x M4 Washer | 1 x M4 Beilagscheibe

**Handlebar bracket / mount: Ø31.8 & 35mm/ universal
| Universeller Kunststoff Lenkerhalter Ø 31.8 / 35mm**
Model No. PHBU31850



1 x Handlebar bracket / mount | 1x Lenkerhalter
1 x M4 12mm bolt | 1 x M4 12mm Schraube
1 x M4 nut | 1 x M4 Mutter
1 x M5 20mm bolt | 1 x M5 20mm Schraube
1 x M5 DIN 577 nut | 1 x M5 DIN 577 Mutter
2 x 0.5mm pad | 2 x 0.5mm Pad
2 x 2.5mm pad | 2 x 2.5mm Pad

**GoPro style mount for BOSCH Intuvia & Nyon (~MY20) display holder
| Halter für Bosch Intuvia & Nyon (~MY20)**
Model No. GO-B01

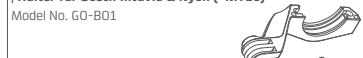

1 x Mount for Bosch | 1 x Halter für Bosch
1 x M5 20mm bolt | 1 x M5 20mm Schraube
1 x M5 4mm nut | 1 x M5 4mm Mutter

**Stem (face cap) adapter
| Vorbau Adapter, Verlängerung GoPro kompatibel**
Model No. AP1

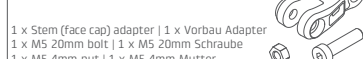

**Headlight rear adapter/ space 9.4mm (GoPro compatible)
| Hinterer Adapter / 9.4 mm Abstand (GoPro-kompatibel)**
Model No. AP2

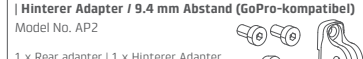

1 x Rear adapter | 1 x Hinterer Adapter
1 x Spacer | 1 x Abstandshalter
2 x M4 8mm bolt | 2 x M4 8mm Schrauben

**Headlight rear adapter (eccentric)/ space 10 mm
| Hinterer Adapter (Exzenter)/ 10 mm Abstand**
Model No. AP2A



1 x Rear adapter | 1 x Hinterer Adapter
2 x M4 8mm bolt | 2 x M4 8mm Schrauben

**Fork mount for SR Suntour NEX-E, NEX, CR8
| Halter für SR Suntour NEX-E, NEX, CR8**
Model no. STU-1



1 x Mount for Suntour | 1x Halter für Suntour
1 x M5 20mm bolt | 1 x M5 20mm Schraube
1 x M5 4mm nut | 1 x M5 4mm Mutter

**Fork mount for SR Suntour MOBIE 34/45/25/A32, XCR32, XCM32
| Halter für SR Suntour MOBIE 34/45/25/A32, XCR32, XCM32**
Model No. STU-3



1 x Mount for Suntour | 1x Halter für Suntour
1 x M5 20mm bolt | 1 x M5 20mm Schraube
1 x M5 4mm nut | 1 x M5 4mm Mutter
1 x M5 10mm bolt | 1 x M5 10mm Schraube
1 x M5 Washer | 1 x M5 Beilagscheibe

**Fork mount for FOX AWL
| Halter für FOX AWL**
Model No. STU-5



1 x Mount for FOX AWL | 1x Halter für FOX AWL
1 x M5 20mm bolt | 1 x M5 20mm Schraube
1 x M5 4mm nut | 1 x M5 4mm Mutter
2 x M5 10mm bolt | 2 x M5 10mm Schraube

**Universal fork mount
| Universeller Kunststoff Gabelhalter**
Model No. FKPL



**Aluminum 2 axes fork mount
| Verstellbarer CNC Aluminium Gabelhalter**
Model No. FK2A

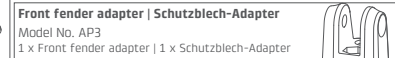

Front fender adapter | Schutzblech-Adapter
Model No. AP3



K-reflector (front) | K-Reflektor vorne
Model No. RF1



1 x Reflector | 1 x Reflektor

Installation Guide | Installationsanleitung

Handlebar bracket / mount for Ø 31.8 / 35mm | Kunststoff Lenkerhalter Ø 31.8 / 35mm

Available for AC1505 | Verfügbar für AC1505

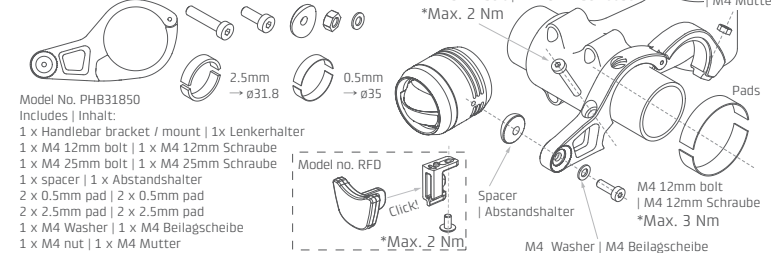

**Handlebar bracket / mount: Ø31.8 & 35mm/ universal
| Universeller Kunststoff Lenkerhalter Ø 31.8 / 35mm**

Available for AC150D | Verfügbar für AC150D

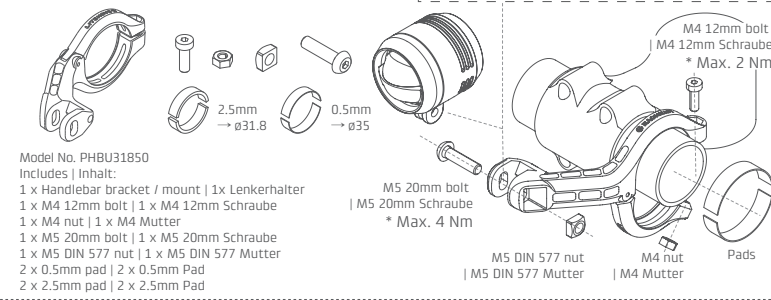

**GoPro style mount for BOSCH Intuvia & Nyon (~MY20) display holder
| Halter für Bosch Intuvia & Nyon (~MY20)**

Available for AC150U | Verfügbar für AC150U

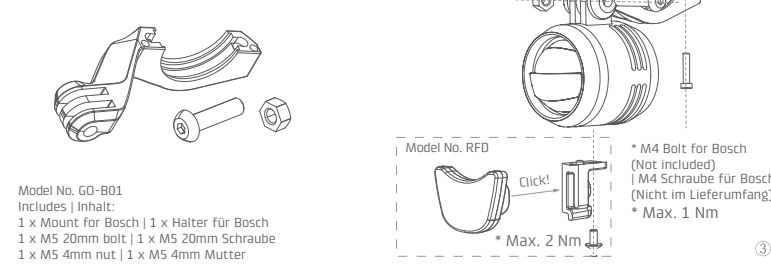

**Headlight rear adapter (eccentric)/ space 10 mm
| Hinterer Adapter (Exzenter)/ 10 mm Abstand**

Available for AC1505 | Verfügbar für AC1505

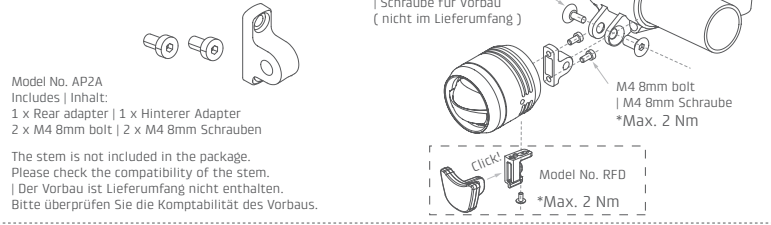

**Stem (face cap) adapter
| Vorbau Adapter, Verlängerung GoPro kompatibel**

Available for AC150D | Verfügbar für AC150D

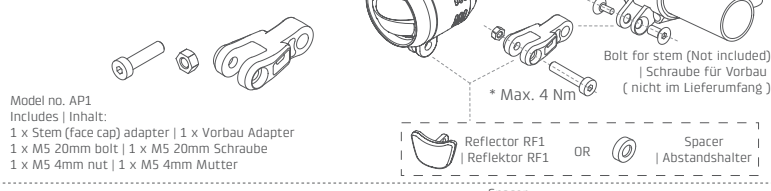

Mount on stem | Am Vorbau

Available for AC150U, remark for OEM
| Verfügbar für AC150U, Hinweis für OEM

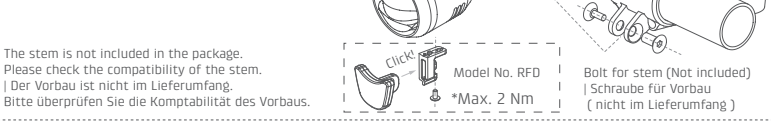

**Headlight rear adapter/ space 9.4mm (GoPro compatible)
| Hinterer Adapter / 9.4 mm Abstand (GoPro-kompatibel)**

Available for AC1505 | Verfügbar für AC1505

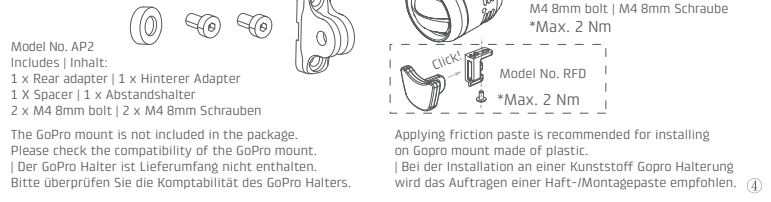

Fork mount for SR Suntour NEX-E, NEX, CR8 | Halter für SR Suntour NEX-E, NEX, CR8

Available for AC150D | Verfügbar für AC150D

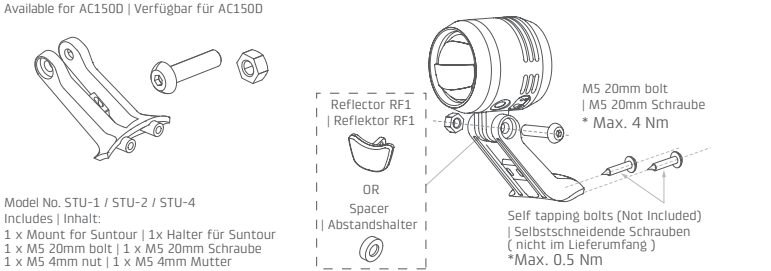

**Fork mount for SR Suntour MOBIE 34/45/25/A32, XCR32, XCM32
| Halter für SR Suntour MOBIE 34/45/25/A32, XCR32, XCM32**

Available for AC150D | Verfügbar für AC150D

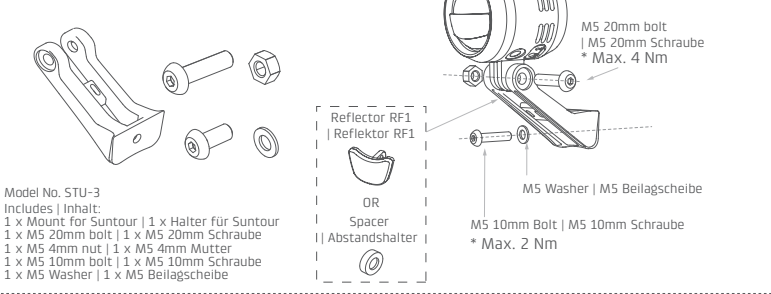

Fork mount for FOX AWL | Halter für FOX AWL

Available for AC150D | Verfügbar für AC150D

